

**DECOSTAR**

DECOSTYLE





# The History We Create with Our Own Hands

**Ru**

История,  
которую мы творим  
своими руками

**Fr**

Une histoire  
que nous créons  
de nos propres mains

**Hy**

Գրելով  
մեր ձեռակերտ  
պատմությունը

**En**

They say the walls can hear. Wouldn't you be surprised if we said that the walls speak as well? A wall is a man-made plane that reflects our emotions, feelings, and joyful memories... The wall is the embodiment of our unique taste and the main creator of much-needed harmony in the interior.

It is this philosophy that is the basis of the DECOSTAR brand of the Valan Decor company. We believe that any interior starts with properly and competently decorated walls. Many years of experience, the use of the latest technologies, and boundless love and dedication to our own work are the key to the success of our company. Let me share some of our achievements and suggestions with you.

**Fr**

On dit que les murs entendent. Ne seriez-vous pas surpris si nous disions que les murs parlent aussi? Le mur est un plan artificiel qui reflète nos émotions, nos sentiments, nos souvenirs joyeux... Le mur est la personnification de notre goût unique et le principal créateur de l'harmonie si nécessaire à l'intérieur.

C'est cette philosophie qui est à la base de la marque DECOSTAR de la Société VALAN DECOR. Nous sommes convaincus que tout intérieur commence avec des murs bien et correctement conçus. Des années d'expérience, l'utilisation des dernières technologies, l'amour illimité et le dévouement à son travail – c'est la clé du succès de notre Société. Permettez-nous de partager avec vous certaines de nos réalisations et suggestions.

**Ru**

Говорят, стены слышат. А вы не удивитесь, если мы скажем, что стены еще и говорят? Стена – это рукотворная плоскость, которая отражает наши эмоции, чувства, радостные воспоминания... Стена – олицетворение нашего неповторимого вкуса и главный создатель столь необходимой в интерьере гармонии.

Именно эта философия положена в основу бренда DECOSTAR компании "Валан Декор". Мы убеждены, что любой интерьер начинается с правильно и грамотно оформленных стен. Многолетний опыт, использование новейших технологий, безграничная любовь и преданность своей работе – вот залог успеха нашей компании. Позвольте поделиться с вами некоторыми нашими достижениями и предложениями.

**Hy**

Ասում են, որ պատերը լսում են, իսկ ի՞նչ կլինի, եթե ասենք, որ նրանք խոսում են: Պատերն այն ձեռակերտ հարթություններն են, որ դառնում են ձեր հույզերի, պագմունքների, ապրած ու վայելած հիշողությունների շրջանակը: Նրանք ձեր անկրկնելի ճաշակի մարմնացումն են և այնքան անհրաժեշտ ներդաշնակության հիմնական կրողը ինտերիերի մեջ:

Վալան Դեկոր ընկերության կողմից հիմնադրված DECOSTAR ապրանքանիշը սկսել է աշխատել ելնելով հենց այս փիլիսոփայությունից. մենք համոզված ենք, որ յուրաքանչյուր ինտերիեր սկսվում է ճիշտ և գրագետ ձևավորված պատերից: Տարիների փորձ, քայլք նորագույն տեխնոլոգիաներին համընթաց և անսահման սեր ու հոգատարություն դեպի աշխատանքը, որ մենք կատարում ենք, այս միասնությունն է հանդիսանում մեր ընկերության հաջողության գրավականը: Թույլ տվեք կիսվել ձեզ հետ մեր ձեռքբերումներով և առաջարկներով:

# DECOSTYLE



## En

Any bend, angle, or concavity represents the materialized ideas of the designer. Transforming into a pattern and gaining personality, they thereby contribute to the final creation of a unique environment. All this becomes possible due to expanded polystyrene, the technical properties of which allow for extending the boundaries of imagination and creating exceptional opportunities.

Injection-type expanded polystyrene (EPS) has become the first and main material in our work back in 2013, at the very beginning of the history of the Valan Decor company. As a result, the Decostar Decostyle brand was created, offering consumers decorative moldings, ceiling cornices and rosettes, 3D panels, and proprietary angular structures.

The latest injection method of manufacturing decorative elements makes it possible for products to have a homogeneous structure and high density so that the products are durable, flexible, and with a smooth surface and natural shine.

## Ru

Любой изгиб, любой угол или вогнутость представляют собой материализованные идеи дизайнера. Превращаясь в узор, обретая характер, они тем самым способствуют окончательному созданию неповторимой среды. Все это становится возможно благодаря пенополистиролу, технические свойства которого позволяют расширить рамки воображения и создать исключительные возможности.

Инжекционный пенополистирол (EPS) стал первым и основным материалом в нашей работе еще в 2013 году, в самом начале истории компании "Валан Декор". В результате был создан бренд Decostar Decostyle, предлагающий потребителям декоративные молдинги, потолочные карнизы и розетки, 3D панели и угловые детали собственного производства.

Новейший инжекционный способ изготовления декоративных элементов дает возможность продукции иметь однородную структуру, высокую плотность, благодаря чему изделия получают прочными, гибкими, имеют гладкую поверхность и естественный блеск.



## Fr

Toute courbure, tout angle ou concavité représentent les idées matérialisées du concepteur. En se transformant en un motif, en acquérant du caractère, ils contribuent ainsi à la création finale d'un environnement unique. Tout cela est possible grâce à la mousse de polystyrène, dont les propriétés techniques permettent d'élargir le cadre de l'imagination et de créer des possibilités exceptionnelles.

La mousse de polystyrène d'injection (EPS) est devenue le premier et le principal matériau de notre travail en 2013, au tout début de l'histoire de Valan Decor. En conséquence, la marque Decostar Decostyle a été créée, offrant aux consommateurs des moulures Décoratives, des corniches et des rosaces de plafond, des panneaux 3D et des pièces d'angle de leur propre production.

La Dernière méthode d'injection pour la fabrication d'éléments décoratifs permet aux produits d'avoir une structure uniforme, une densité élevée, grâce à laquelle les produits sont durables, flexibles, ont une surface lisse et un lustre naturel.

## Hy

Յուրաքանչյուր կորություն, անկյուն կամ գոգավորություն դիզայների մտքին նյութականություն է հաղորդում, դառնում է նախշ, ստանում բնավորություն և ամբողջացնում անկրկնելի միջավայր ստեղծելու նպատակը: Այս ամենը հնարավոր է պենոպոլիստիրոլի շնորհիվ, որի տեխնիկական հատկանիշները թույլ են տալիս լայնացնել երևակայության սահմանները՝ ստեղծելով բացառիկ հնարավորություններ:

Ինժեկցիոն պենոպոլիստիրոլը (EPS)-ը մեր աշխատանքի առաջին և հիմնական նյութն էր դեռ Վալան Դեկոր ընկերության պատմության ամենասկզբում՝ 2013 թ.-ին: Արդյունքում ստեղծվեց Decostar Decostyle ապրանքանիշը, որը սպառողներին առաջարկում է սեփական արտադրության դեկորատիվ մոդիլնգներ, առաստաղի շրիշակներ և վարդակներ, 3D պանելներ և անկյունային դետալներ:

Դեկորատիվ դետալների պատրաստման նորագույն ինժեկցիոն մեթոդը հնարավորություն է տալիս ստանալ միատարր կառուցվածքով, բարձր խտությամբ արտադրանք, արդյունքում արտադրանքը դիմացկուն է, ձկուն, ունի հարթ մակերես և բնական փայլ:

# About the Main

О главном | O sur l'essentiel | Կարևորի մասին



## Styling and Profiling

Шик и блеск  
Chic et glitz  
Շքեղություն և փայլ

The natural shine of injection-type expanded polystyrene will add luxury and sophistication to your interior.

Натуральный блеск инъекционного пенополистирола добавит шика и изысканности вашему интерьеру.

L'éclat naturel de la mousse de polystyrène injectée ajoutera du chic et de la sophistication à votre intérieur.

Ինժեկցիոն պենոպոլիստիրոլի բնական փայլը շքեղություն և նրբագեղություն կհաղորդի ձեր ինտերիերին:



## Peace and Harmony

Тишь да гладь  
Pas un bruit  
Հարթ ու անարգել

Nothing should prevent you from getting a perfect result; the smooth surface of the injection-type expanded polystyrene is the key to good luck in achieving your goal.

Ничего не должно помешать получить безупречный результат, гладкая поверхность инъекционного пенополистирола- залог удачи в достижении вашей цели.

Rien ne devrait empêcher d'obtenir un résultat impeccable, la surface lisse de la mousse de polystyrène injectée est la clé de la chance dans la réalisation de votre objectif.

Ոչինչ չպետք է խանգարի անթերի արդյունք ստանալուն, ինժեկցիոն պենոպոլիստիրոլին հատուկ հարթ մակերեսը ձեր առջև դրված նպատակներին հասնելու գրավականն է:



### Your Eco-Friend

Ваш эко-друг  
Votre éco-ami  
Ձեր էկո ընկերը

Do you want to avoid toxic discharges?  
Then injection-type expanded polystyrene is exactly what you need since products made of this material are environmentally friendly.

Хотите избежать токсичных выделений?  
Тогда инжекционный пенополистирол именно то, что вам нужно, поскольку продукция из этого материала является экологически чистой.

Voulez-vous éviter les sécrétions toxiques?  
Ensuite, la mousse de polystyrène d'injection est exactement ce dont vous avez besoin, car les produits de ce matériau sont respectueux de l'environnement.

Ուզում եք խուսափել թունավոր արտանետումներից: Այդ դեպքում ինժեկցիոն պենոպոլիստիրոլը հենց այն է, ինչ փնտրում եք, քանի որ այս նյութից պատրաստված արտադրանքը էկոլոգիապես մաքուր է:



### Flexibility and Hardness

Гибкость и твердость  
Flexibilité et dureté  
Առաձգականություն և ամրություն

High flexibility and high density (40 kg/m<sup>3</sup>). At first glance, these two qualities are incompatible but get acquainted with products made of injection-type expanded polystyrene in work and we are ready to convince you.

Высокая гибкость и высокая плотность (40 кг/м<sup>3</sup>): на первый взгляд эти два качества несовместимы, но познакомьтесь с изделиями из инжекционного пенополистирола в работе и мы готовы переубедить вас.

Haute flexibilité et haute densité (40 kg/m<sup>3</sup>):  
À première vue, ces deux qualités sont incompatibles, mais familiarisez-vous avec les produits en mousse de polystyrène d'injection dans le travail et nous sommes prêts à vous convaincre.

Բարձր առաձգականություն և բարձր խտություն (40 կգ/մ<sup>3</sup>): Առաջին հայացքից թվում է, թե այս երկու հատկություններն անհամատեղելի են, սակայն աշխատանքի ընթացքում ծանոթացեք ինժեկցիոն պենոպոլիստիրոլից պատրաստված արտադրանքի հետ, և մենք պատրաստ ենք ձեզ հակառակում համոզել:



# Product Overview

Обзор продукта | Présentation du produit | Արտադրանքի ակնարկ

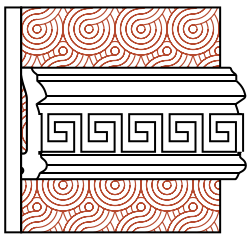

## Moldings

Молдинги  
Moultures  
Մոլդինգներ

Pg. 10

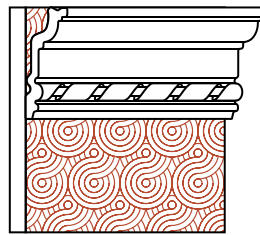

## Cornices

Карнизы  
Corniches  
Քիվեր

Pg. 14

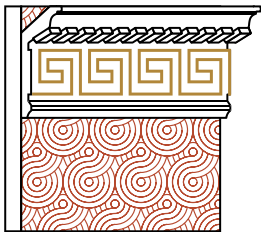

## Gold/Silver

Золото/Серебро  
Or/Argent  
Ոսկի/Արծաթ

Pg. 22

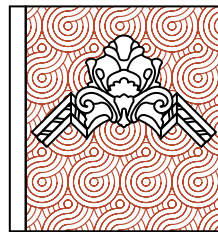

## Corners

Уголки  
Moultures D'angles  
Անկյուններ

Pg. 26

EPS

—

Injection Polystyrene  
Инжекционный полистирол  
D'injection polystyrène  
Ինժեկցիոն պոլիստիրոլ



—

Ready to Paint  
Готово к покраске  
Prêt à peindre  
Կարելի է ներկել



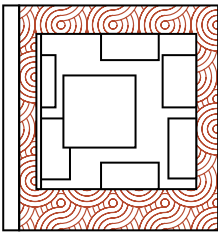

## Shockproof 3D Panels

Ударопрочные 3d панели  
Panneaux muraux 3d antichocs  
Հարվածակայուն 3d պանելներ

Pg. 30

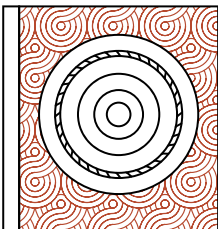

## Ceiling Rosettes

Потолочные розетки  
Rosaces de plafond  
Առաստաղի վարդակներ

Pg. 32



Stretch Ceiling  
Натяжной потолок  
Plafond tendu  
Վախտվի առաստաղ



Corner is Available  
Доступен уголок  
D'angle est disponible  
Հասանելի է անկյուն



# Moldings

Молдинги | Moulures | Մոլդինգներ



**En**

Moldings are an exquisite touch that gives the room a unique charm and luxury. These decorative elements create graceful transitions and unique contours.

**Fr**

Les moulures sont une touche exquise qui donne à la pièce un charme et un luxe uniques. Ces éléments décoratifs créent des transitions élégantes et des contours uniques.

**Ru**

Молдинги – изысканный штрих, который придает помещению неповторимый шарм и роскошь. Эти декоративные элементы создают элегантные переходы и уникальные контуры.

**Hy**

Մոլդինգները նրբաճաշակ շտրիխներ են, որ ինտերիերին անկրկնելի հմայք և շքեղություն են հաղորդում: Այս դեկորատիվ դետալներն էլեգանտ անցումներ և ինքնատիպ ուրվագծեր են ստեղծում:



**S-1**

40 PACKS  
78 x 18 x 2000 mm  
3.07 x 0.70 x 78.74"

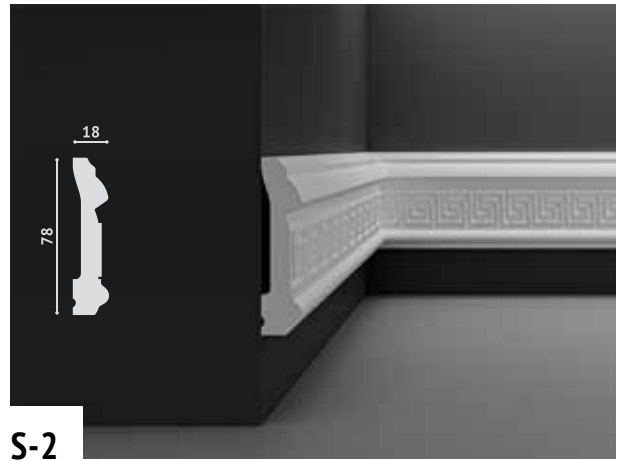

**S-2**

44 PACKS  
78 x 18 x 2000 mm  
3.07 x 0.70 x 78.74"

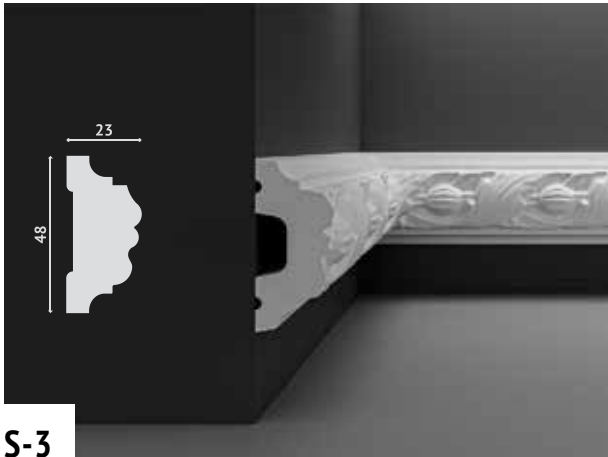

**S-3**

55 PACKS  
48 x 23 x 2000 mm  
1.88 x 0.90 x 78.74"

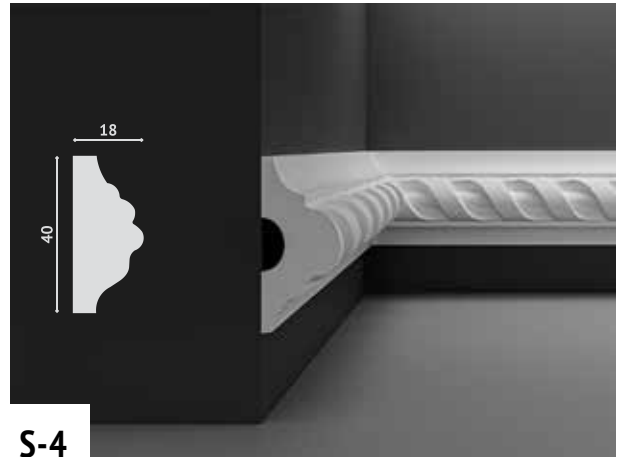

**S-4**

75 PACKS  
40 x 18 x 2000 mm  
1.57 x 0.70 x 78.74"

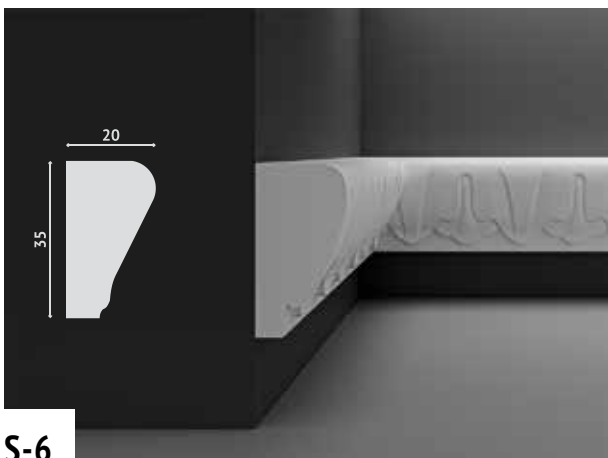

**S-6**

80 PACKS  
35 x 20 x 2000 mm  
1.37 x 0.78 x 78.74"

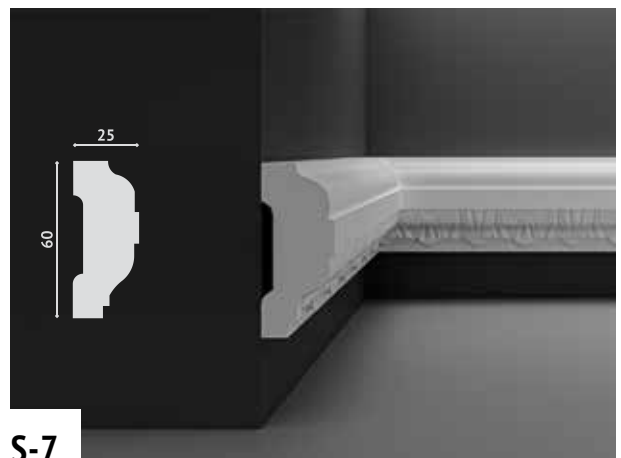

**S-7**

50 PACKS  
60 x 25 x 2000 mm  
2.36 x 0.98 x 78.74"





1. S-16 2. S-9 3. AS-9 4. SK-42

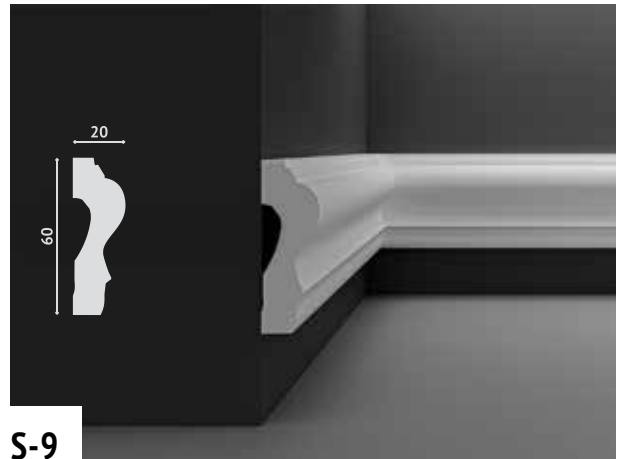

**S-9**

40 PACKS  
60 x 20 x 2000 mm  
2.36 x 0.78 x 78.74"

 EPS

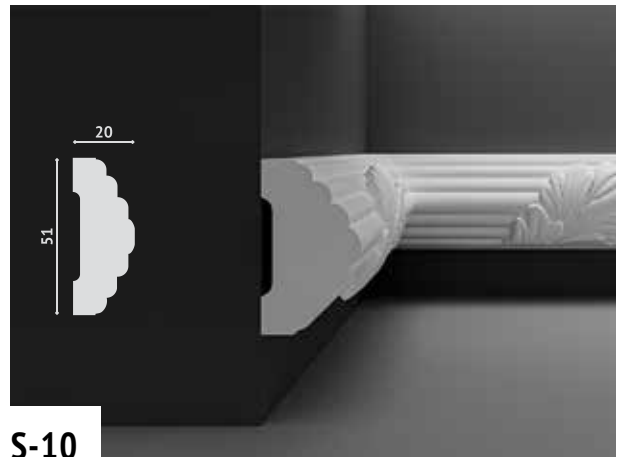

**S-10**

40 PACKS  
51 x 20 x 2000 mm  
2.00 x 0.78 x 78.74"

 EPS



**S-11**

42 PACKS  
113 x 20 x 2000 mm  
4.44 x 0.78 x 78.74"

 EPS



1. SK-6 2. S-3 3. AS-3 4. SK-49



**S-12**

85 PACKS  
45 x 10 x 2000 mm  
1.77 x 0.39 x 78.74"

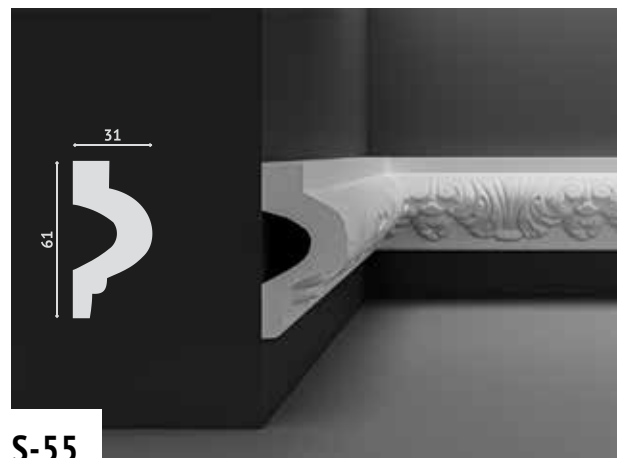

**S-55**

34 PACKS  
61 x 31 x 2000 mm  
2.40 x 1.22 x 78.74"



# Cornices

Карнизы | Corniches | Քիվեր



## En

A properly selected cornice will transfer the designer's idea from the vertical plane to the horizontal, smoothing the corners in the literal and figurative senses.

## Fr

Une corniche correctement choisie transférera le design du plan vertical à l'horizontal, lissant les angles au sens propre et figuré.

## Ru

Правильно подобранный карниз перенесет дизайнерский замысел из вертикальной плоскости в горизонтальную, сглаживая углы в прямом и переносном смысле.

## Hy

Ճիշտ ընտրված քիվերը դիզայների մտահղացումը կտեղափոխեն ուղղահայաց հարթությունից դեպի հորիզոնականը՝ հարթելով անկյունները բուն և փոխաբերական իմաստով:

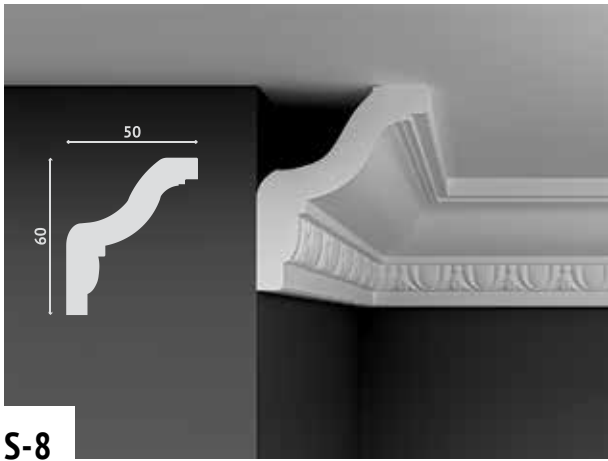

**S-8**

68 PACKS  
60 x 50 x 2000 mm  
2.36 x 1.96 x 78.74"

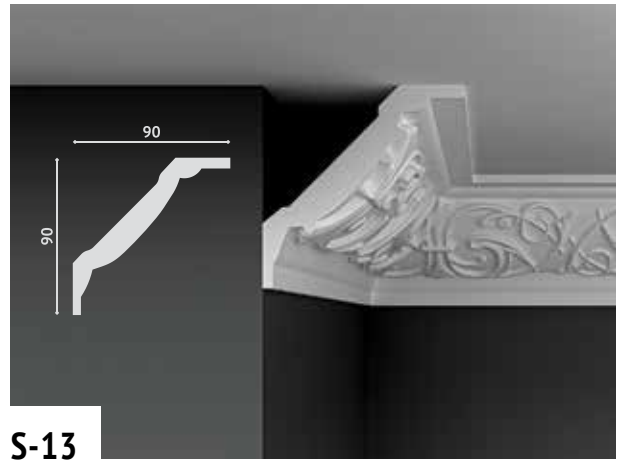

**S-13**

40 PACKS  
90 x 90 x 2000 mm  
3.54 x 3.54 x 78.74"

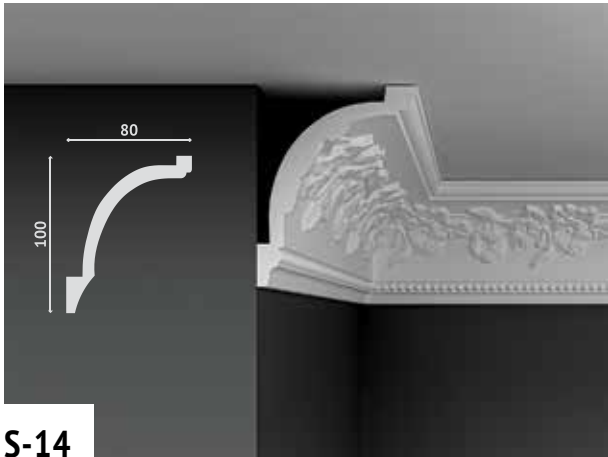

**S-14**

40 PACKS  
100 x 80 x 2000 mm  
3.93 x 3.14 x 78.74"



**S-15**

44 PACKS  
71 x 13 x 2000 mm  
2.79 x 0.51 x 78.74"

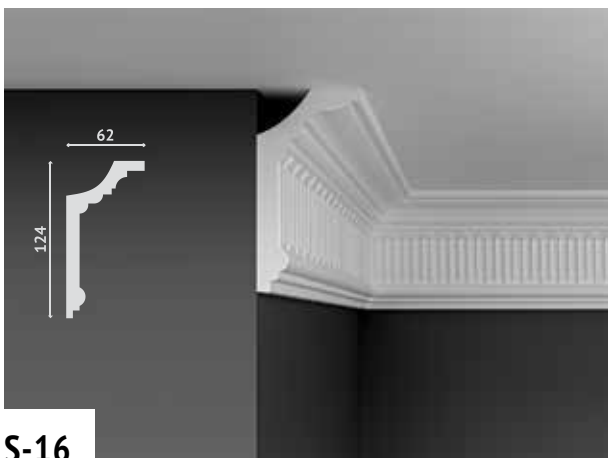

**S-16**

24 PACKS  
124 x 62 x 2000 mm  
4.88 x 2.44 x 78.74"

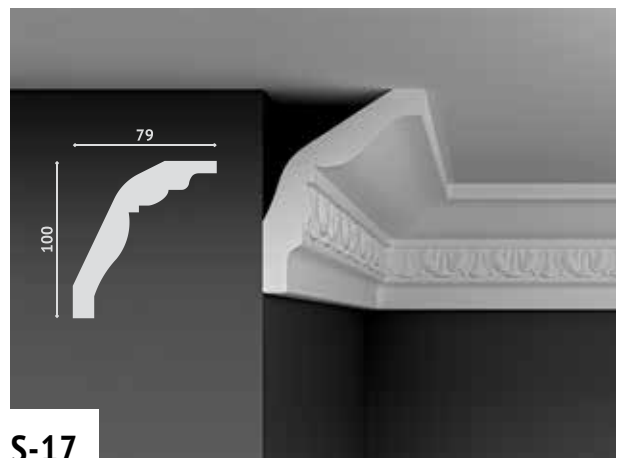

**S-17**

36 PACKS  
100 x 79 x 2000 mm  
3.93 x 3.11 x 78.74"



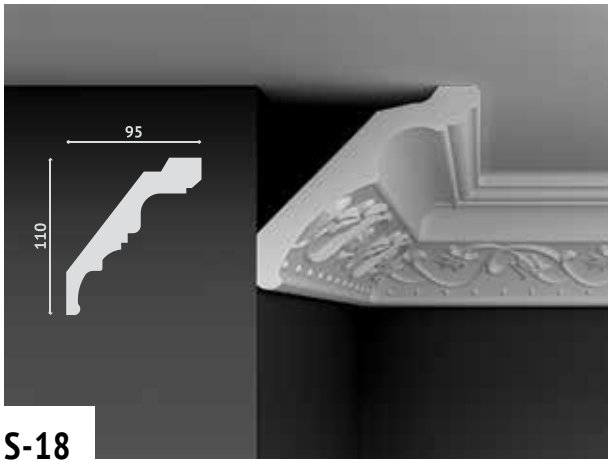

**S-18**

34 PACKS  
110 x 95 x 2000 mm  
4.33 x 3.74 x 78.74"

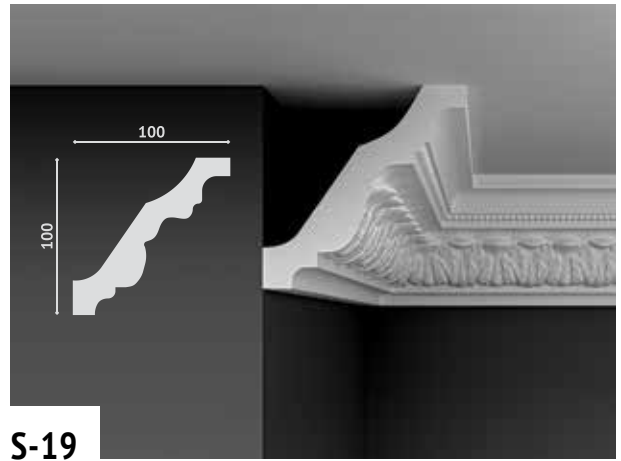

**S-19**

34 PACKS  
100 x 100 x 2000 mm  
3.93 x 3.93 x 78.74"

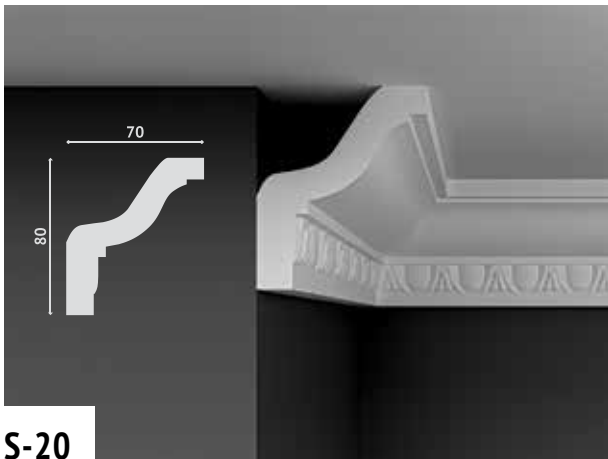

**S-20**

36 PACKS  
80 x 70 x 2000 mm  
3.14 x 2.75 x 78.74"

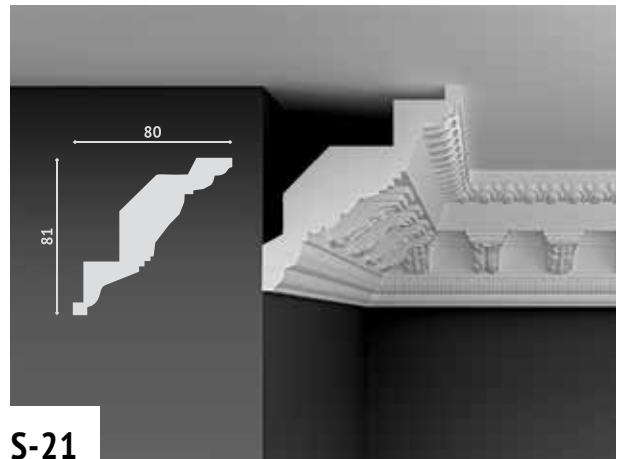

**S-21**

30 PACKS  
81 x 80 x 2000 mm  
3.18 x 3.14 x 78.74"

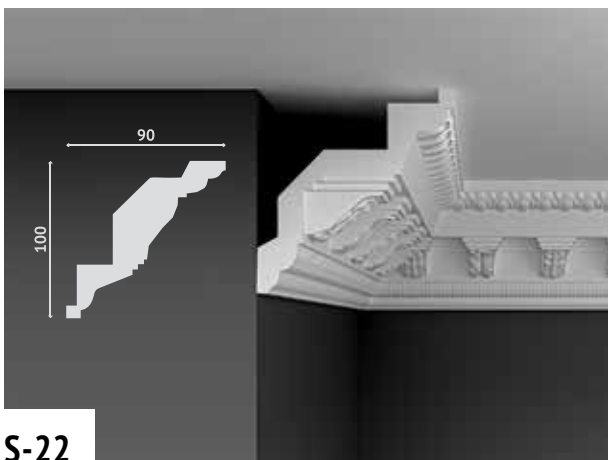

**S-22**

20 PACKS  
100 x 90 x 2000 mm  
3.93 x 3.54 x 78.74"

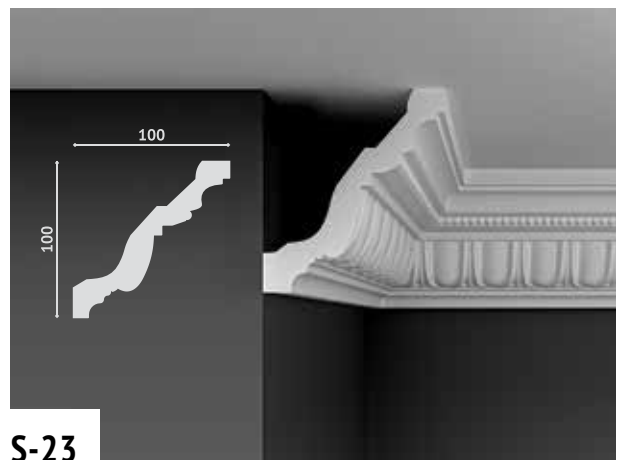

**S-23**

28 PACKS  
100 x 100 x 2000 mm  
3.93 x 3.93 x 78.74"





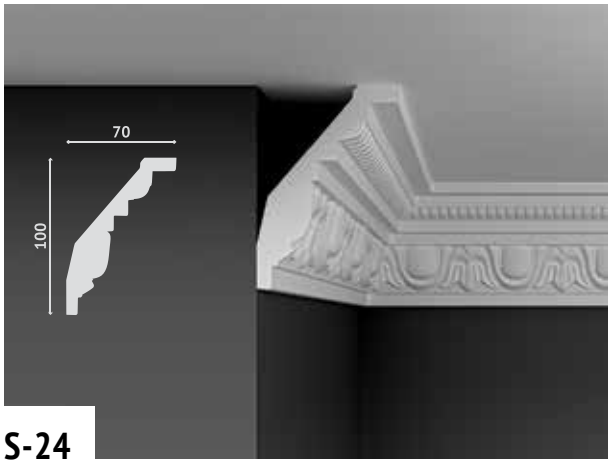

**S-24**

36 PACKS  
100 x 70 x 2000 mm  
3.95 x 2.75 x 78.74"

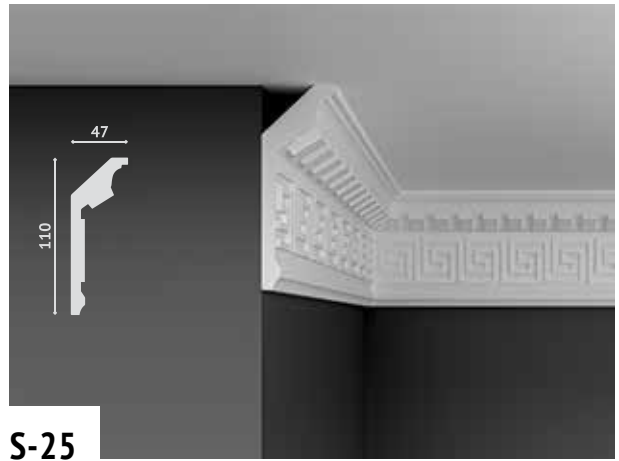

**S-25**

40 PACKS  
110 x 47 x 2000 mm  
4.33 x 1.85 x 78.74"

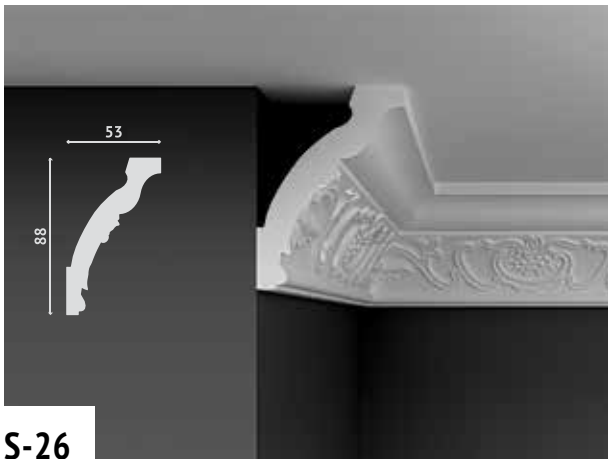

**S-26**

54 PACKS  
88 x 53 x 2000 mm  
3.46 x 2.08 x 78.74"

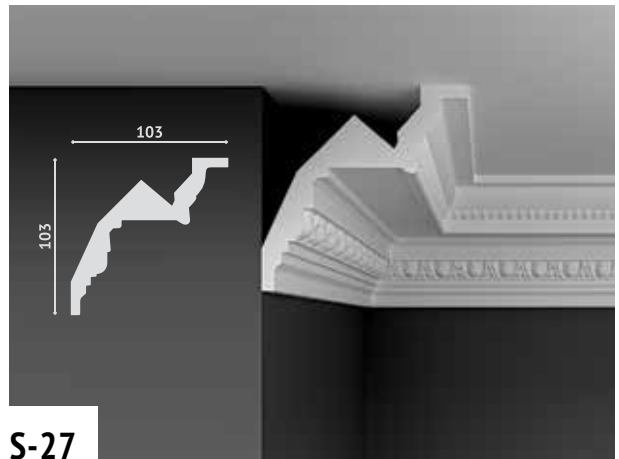

**S-27**

24 PACKS  
103 x 103 x 2000 mm  
4.05 x 4.05 x 78.74"

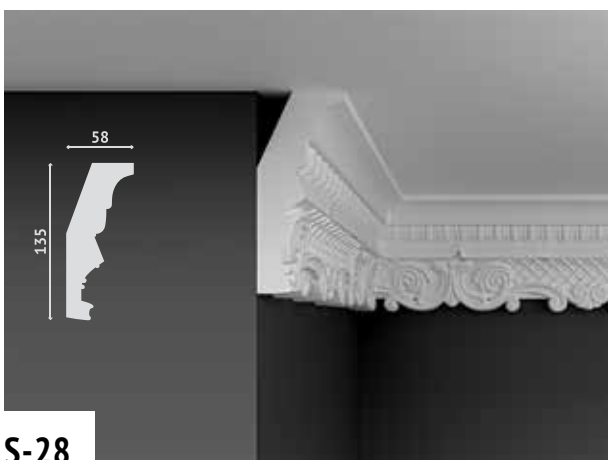

**S-28**

28 PACKS  
135 x 58 x 2000 mm  
5.31 x 2.28 x 78.74"

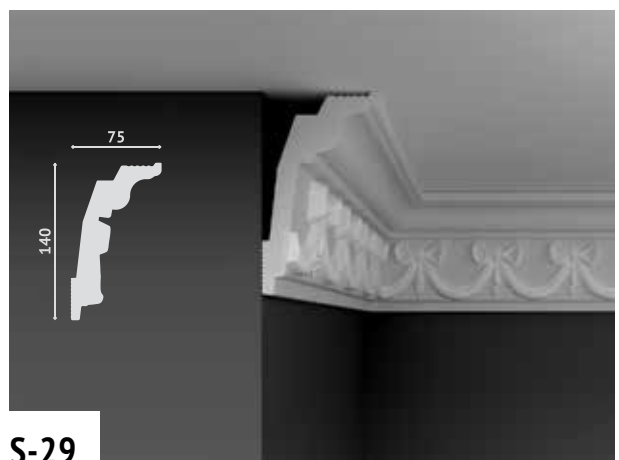

**S-29**

20 PACKS  
140 x 75 x 2000 mm  
5.51 x 2.79 x 78.74"



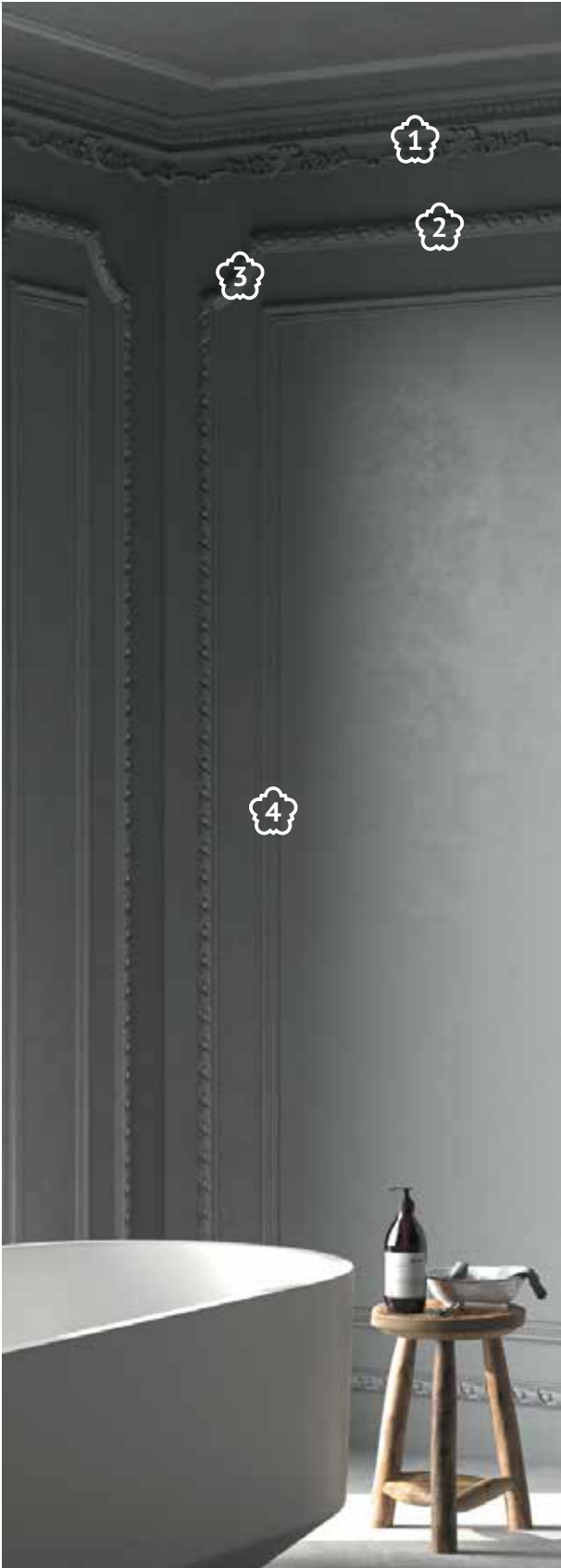

1. S-36 2. S-3 3. AS-3 4. SK-6



**S-30**

24 PACKS  
150 x 65 x 2000 mm  
5.90 x 2.55 x 78.74"

  EPS

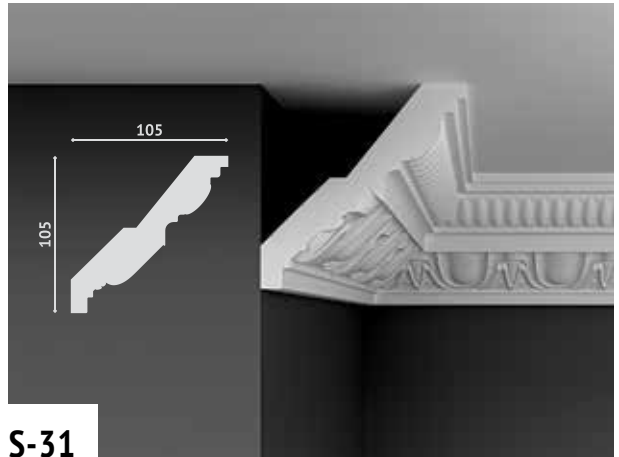

**S-31**

28 PACKS  
105 x 105 x 2000 mm  
4.13 x 4.13 x 78.74"

  EPS



**S-32**

18 PACKS  
105 x 105 x 2000 mm  
4.13 x 4.13 x 78.74"

  EPS

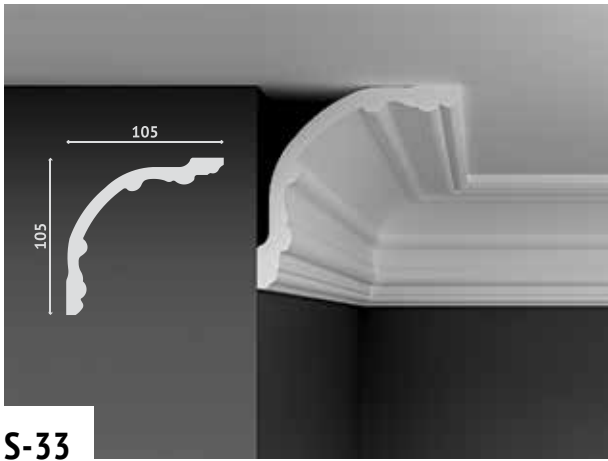

**S-33**

24 PACKS  
105 x 105 x 2000 mm  
4.13 x 4.13 x 78.74"

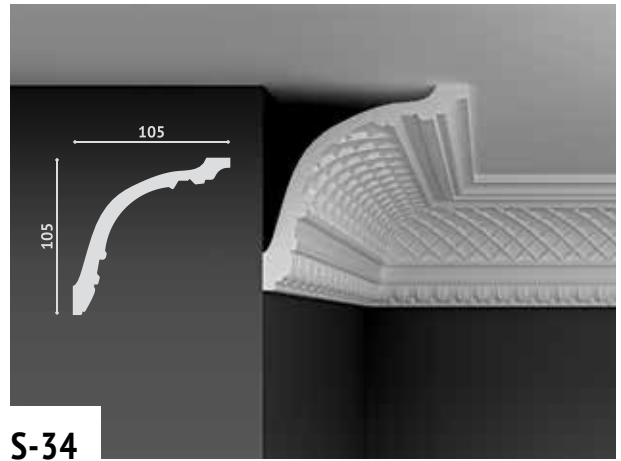

**S-34**

24 PACKS  
105 x 105 x 2000 mm  
4.13 x 4.13 x 78.74"

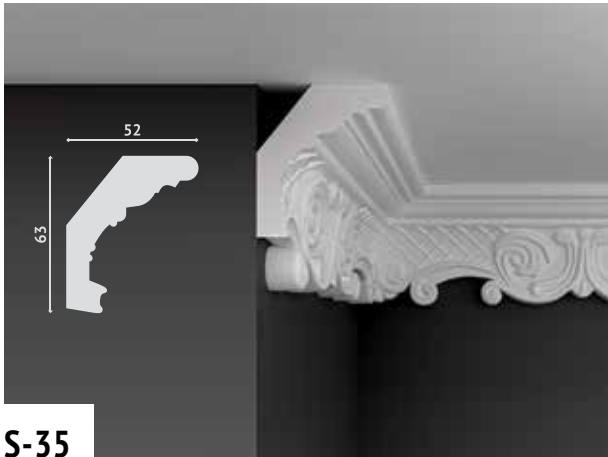

**S-35**

62 PACKS  
63 x 52 x 2000 mm  
2.48 x 2.04 x 78.74"

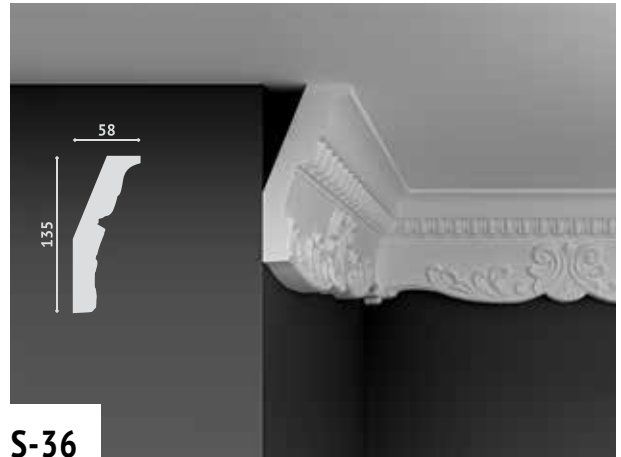

**S-36**

28 PACKS  
135 x 58 x 2000 mm  
5.31 x 2.28 x 78.74"

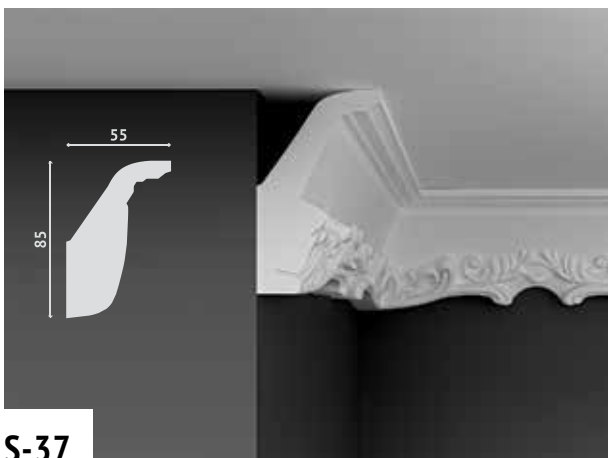

**S-37**

46 PACKS  
85 x 55 x 2000 mm  
3.34 x 2.16 x 78.74"

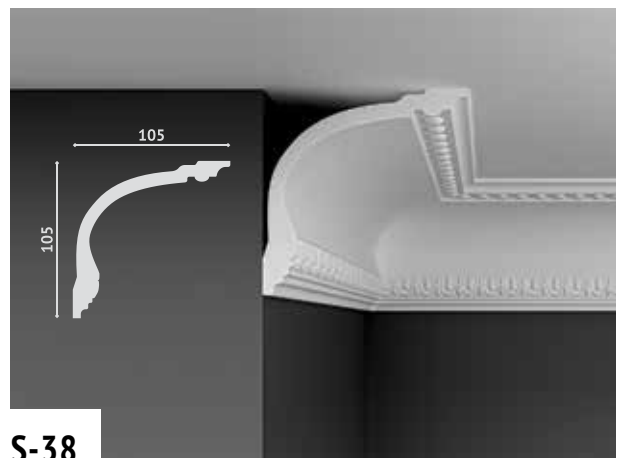

**S-38**

24 PACKS  
105 x 105 x 2000 mm  
4.13 x 4.13 x 78.74"



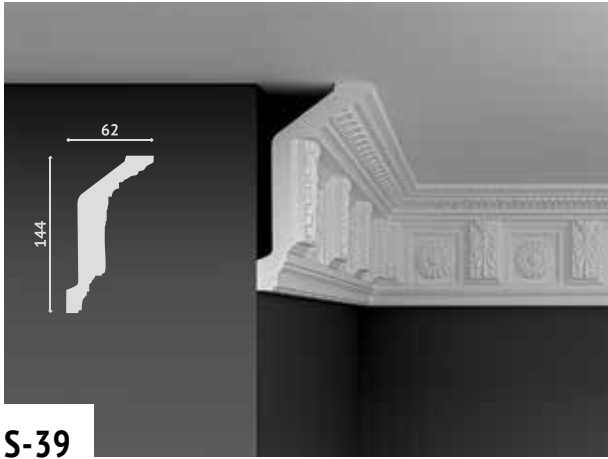

**S-39**

16 PACKS  
144 x 62 x 2000 mm  
5.66 x 2.44 x 78.74"

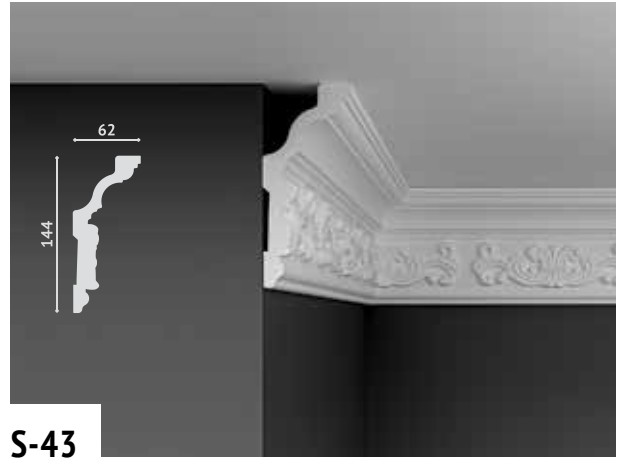

**S-43**

20 PACKS  
144 x 62 x 2000 mm  
5.66 x 2.44 x 78.74"



**S-44**

24 PACKS  
138 x 63 x 2000 mm  
5.43 x 2.48 x 78.74"

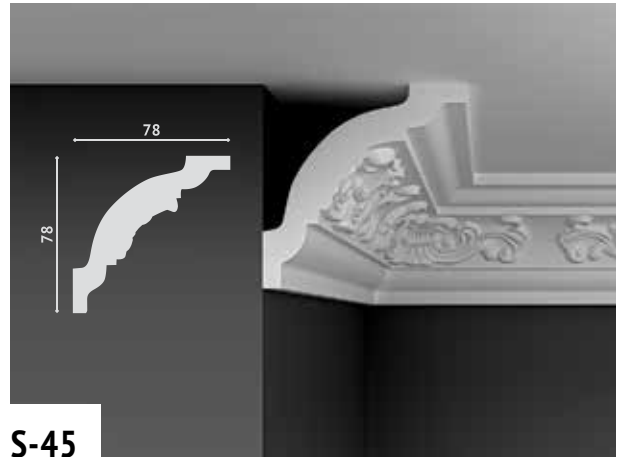

**S-45**

36 PACKS  
78 x 78 x 2000 mm  
3.07 x 3.07 x 78.74"



**S-46**

16 PACKS  
107 x 107 x 2000 mm  
4.21 x 4.21 x 78.74"

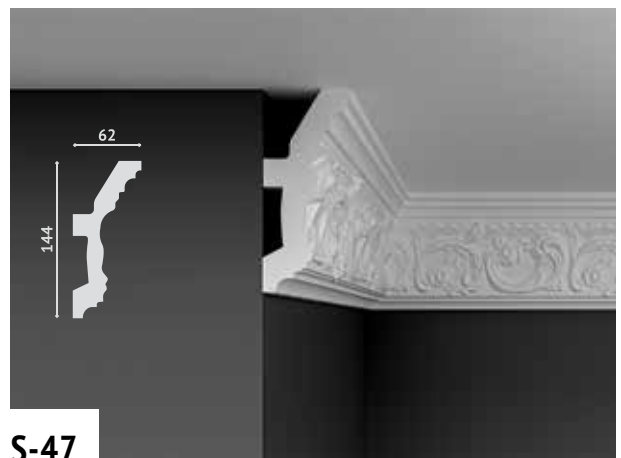

**S-47**

14 PACKS  
144 x 62 x 2000 mm  
5.66 x 2.44 x 78.74"





**S-48**

20 PACKS  
138 x 58 x 2000 mm  
5.43 x 2.28 x 78.74"

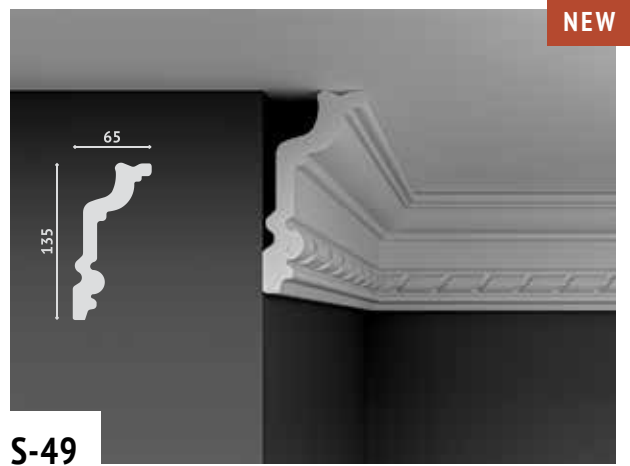

**S-49**

18 PACKS  
135 x 65 x 2000 mm  
5.31 x 2.55 x 78.74"

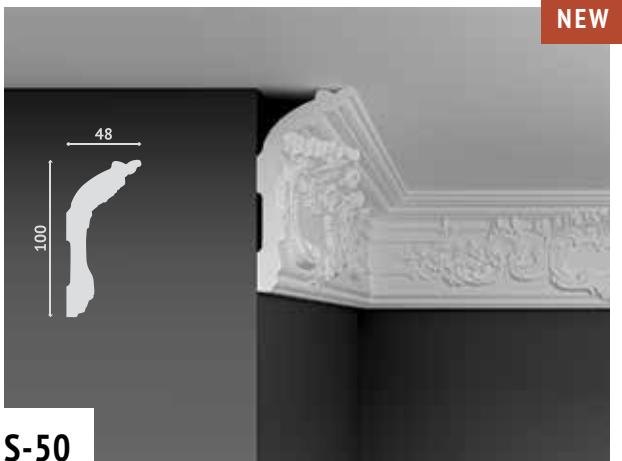

**S-50**

30 PACKS  
100 x 48 x 2000 mm  
3.93 x 1.88 x 78.74"



**S-51**

40 PACKS  
100 x 48 x 2000 mm  
3.93 x 1.88 x 78.74"



**S-52**

20 PACKS  
100 x 48 x 2000 mm  
3.93 x 1.88 x 78.74"



**S-53**

20 PACKS  
135 x 65 x 2000 mm  
5.31 x 2.55 x 78.74"



# Gold/Silver

Золото/Серебро | Or/Argent | Πυλ ή/Αργή





**S-11-G**

42 PACKS  
113 x 20 x 2000 mm  
4.44 x 0.78 x 78.74"



**S-11-S**

42 PACKS  
113 x 20 x 2000 mm  
4.44 x 0.78 x 78.74"

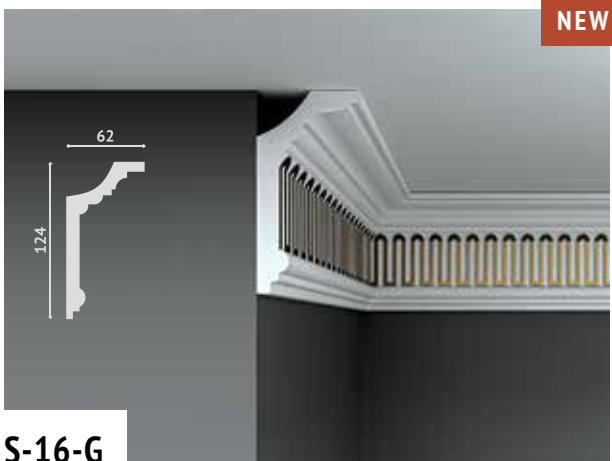

**S-16-G**

22 PACKS  
124 x 62 x 2000 mm  
4.88 x 2.44 x 78.74"



**S-16-S**

22 PACKS  
124 x 62 x 2000 mm  
4.88 x 2.44 x 78.74"

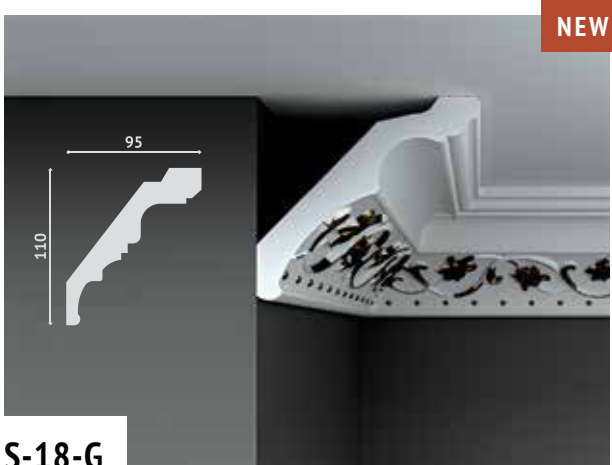

**S-18-G**

32 PACKS  
110 x 95 x 2000 mm  
4.33 x 3.74 x 78.74"



**S-18-S**

32 PACKS  
110 x 95 x 2000 mm  
4.33 x 3.74 x 78.74"





**S-25-G**

40 PACKS  
110 x 47 x 2000 mm  
4.33 x 1.85 x 78.74"

 EPS

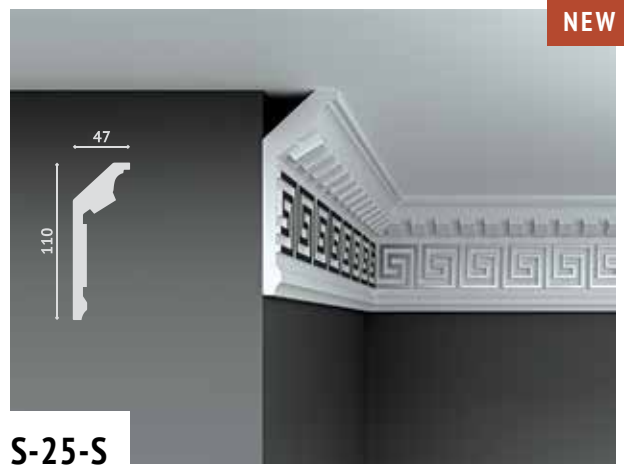

**S-25-S**

40 PACKS  
110 x 47 x 2000 mm  
4.33 x 1.85 x 78.74"

 EPS



**S-29-G**

18 PACKS  
140 x 75 x 2000 mm  
5.51 x 2.95 x 78.74"

 EPS

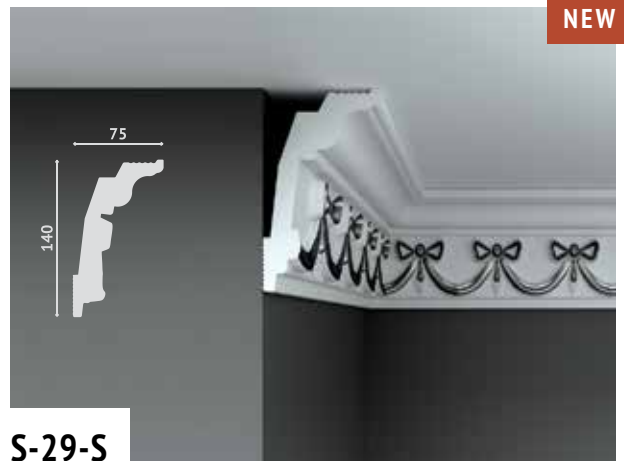

**S-29-S**

18 PACKS  
140 x 75 x 2000 mm  
5.51 x 2.95 x 78.74"

 EPS



**S-30-G**

22 PACKS  
150 x 65 x 2000 mm  
5.90 x 2.55 x 78.74"

 EPS



**S-30-S**

22 PACKS  
150 x 65 x 2000 mm  
5.90 x 2.55 x 78.74"

 EPS





**S-44-G**

20 PACKS  
138 x 63 x 2000 mm  
5.43 x 2.48 x 78.74"



**S-44-S**

20 PACKS  
138 x 63 x 2000 mm  
5.43 x 2.48 x 78.74"



**S-48-G**

20 PACKS  
138 x 58 x 2000 mm  
5.43 x 2.28 x 78.74"



**S-48-S**

20 PACKS  
138 x 58 x 2000 mm  
5.43 x 2.28 x 78.74"



**S-53-G**

20 PACKS  
135 x 65 x 2000 mm  
5.31 x 2.55 x 78.74"



**S-53-S**

20 PACKS  
135 x 65 x 2000 mm  
5.31 x 2.55 x 78.74"



# Corners

Углки / Moulures d'angles / Անկյուններ



## En

Give your interior a complete look with graceful and versatile angular elements.

## Fr

Donnez à votre intérieur un aspect fini avec des éléments d'angle élégants et pratiques.

## Ru

Придайте вашему интерьеру завершённый вид с помощью элегантных и практичных угловых элементов.

## Hy

Ավարտուն տեսք հաղորդեք ձեր ինտերիերին Նրբագեղ և պրակտիկ անկյունային դետալների օգնությամբ:



1. AS-4 2. S-4 3. SK-14 4. SK-56



**AS-4**

50 PACKS



EPS



**AS-7**

7 PACKS



EPS



**AS-48**

45 PACKS



EPS



**AS-55**

14 PACKS



EPS





**AS-3**

100 PACKS

 EPS

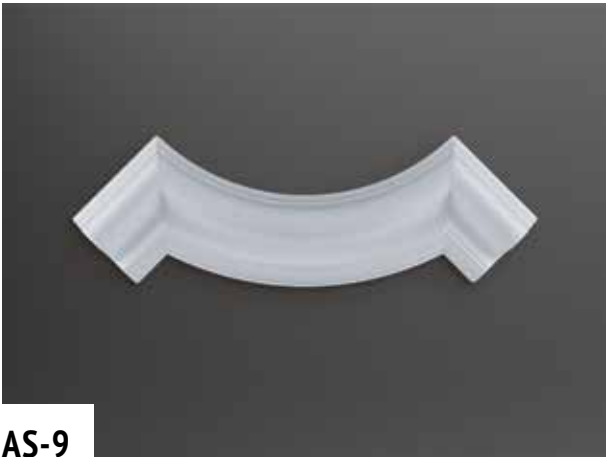

**AS-9**

110 PACKS

 EPS



**AS-10**

70 PACKS

 EPS





1. DS-3 2. SK-18 3. S-36 4. S-3 5. AS-3 6. SK-6 7. SK-49



# Shockproof 3D Panels

Ударопрочные 3d панели | Panneaux muraux 3d antichocs |  
Հարվածակայուն 3d պանելներ



## En

Discover a world of limitless creative expressiveness with 3D wall coverings. They turn ordinary walls into true pieces of art. Due to three-dimensional and diverse textures, 3D wall coverings create depth, play of light, and unique visual effects. Regardless of the style of your interior, these coverings will become a great accent, giving the room uniqueness and up-to-dateness. Immerse yourself in a world of impressive depth and transform your space with 3D wall coverings.

## Fr

Découvrez un monde d'expressivité créative sans limites avec des revêtements muraux 3D. Ils transforment les murs ordinaires en véritables œuvres d'art. Avec des textures tridimensionnelles et variées, les revêtements muraux 3D créent de la profondeur, un jeu de lumière et des effets visuels uniques. Quel que soit le style de votre intérieur, ces revêtements seront un excellent accent, donnant à la pièce l'originalité et la modernité. Plongez dans un monde de profondeur impressionnante et transformez votre espace avec des revêtements muraux 3D.

## Ru

Откройте мир безграничной творческой выразительности с 3D стеновыми покрытиями. Они превращают обычные стены в настоящие произведения искусства. Благодаря трехмерным и разнообразным текстурам, 3D стеновые покрытия создают глубину, игру света и уникальные визуальные эффекты. Независимо от стиля вашего интерьера, эти покрытия станут великолепным акцентом, придающим помещению оригинальность и современность. Погрузитесь в мир впечатляющей глубины и преобразите свое пространство с помощью 3D стеновых покрытий.

## Hy

Բացահայտեք անսահման ստեղծագործական արտահայտչականության աշխարհը 3D պատի ծածկույթներով: Դրանք սովորական պատերը վերածում են իսկական արվեստի գործերի: 3D պատի ծածկույթները եռաչափ և բազմապլան մակերեսի շնորհիվ ստեղծում են խորություն, լույսի խաղ և յուրահատուկ տեսողական էֆեկտներ: Անկախ ձեր ինտերիերի ոճից, այս ծածկույթները հիանալի շեշտադրում կլինեն ինտերիերին յուրահատկություն և արդիականություն հաղորդելով: Ընկղմվեք տպավորիչ խորության աշխարհ և վերափոխեք ձեր ինտերիերը 3D պատերի ծածկույթների օգնությամբ:



**ST-1**

16 PACKS / 4 PIECES  
600 X 600 mm  
23.62" X 23.62"



**ST-2**

16 PACKS / 4 PIECES  
600 X 600 mm  
23.62" X 23.62"



**ST-3**

16 PACKS / 4 PIECES  
600 X 600 mm  
23.62" X 23.62"



**ST-4**

16 PACKS / 4 PIECES  
600 X 600 mm  
23.62" X 23.62"



**ST-5**

12 PACKS / 4 PIECES  
600 X 600 mm  
23.62" X 23.62"



**ST-6**

12 PACKS / 4 PIECES  
600 X 600 mm  
23.62" X 23.62"



# Ceiling Rosettes

Потолочные розетки / Rosaces de plafond / Առաստաղի վարդակներ



## En

Our ceiling rosettes and other decorative elements are akin to reasonably selected accessories, i.e. it will be impossible to assess their role in giving a finished look to the design until you add them to the interior you have created.

## Fr

Nos rosaces de plafond et autres éléments décoratifs s'apparentent à des accessoires bien choisis: tant que vous ne les ajoutez pas à l'intérieur que vous avez créé, il sera impossible d'évaluer leur rôle dans l'aspect fini du design.

## Ru

Наши потолочные розетки и другие декоративные элементы сродни правильно выбранным аксессуарам: пока вы не добавите их в созданный вами интерьер, невозможно будет оценить их роль в придании законченного вида дизайну.

## Hy

Մեր առաստաղի վարդակները և այլ դեկորատիվ էլեմենտները նման են ճիշտ ընտրված արտեսուարների. քանի դեռ չեք ավելացրել դրանք ձեր ստեղծած ինտերիերի մեջ, հնարավոր չէ գնահատել դրանց դերը դիզայնի ամբողջականացման գործում:





**DS-1**

15 PACKS  
Ø 400mm  
Ø 15.74"



EPS



**DS-2**

11 PACKS  
Ø 400mm  
Ø 15.74"



EPS



**DS-3**

12 PACKS  
Ø 400 mm  
Ø 15.74"



EPS



**DS-4**

17 PACKS  
570 x 400 mm  
22.44 x 15.74"



EPS



**DS-5**

16 PACKS  
Ø 350 mm  
Ø 13.77"



EPS



**DS-6**

12 PACKS  
Ø 400 mm  
Ø 15.74"



EPS





**DS-7**

9 PACKS  
Ø 500 mm  
Ø 19.68"

 EPS



**DS-8**

14 PACKS  
420 x 515 mm  
16.53 x 20.27"

 EPS



**DS-9**

13 PACKS  
Ø 430 mm  
Ø 16.92"

 EPS



**DS-10**

11 PACKS  
Ø 400 mm  
Ø 15.74"

 EPS



**DS-11**

10 PACKS  
Ø 600 mm  
Ø 23.62"

 EPS



**DS-12**

16 PACKS  
Ø 430 mm  
Ø 16.92"

 EPS



**DS-13**

11 PACKS  
 Ø 600 mm  
 Ø 23.62"

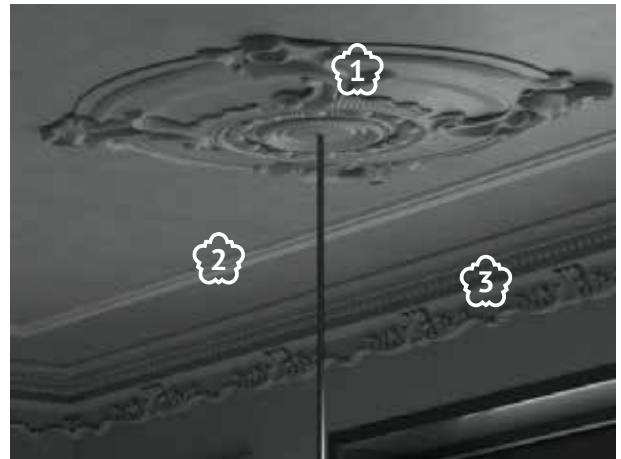

1. DS-3 2. SK-18 3. S-36



**DS-14**

12 PACKS  
 Ø 460 mm  
 Ø 18.11"



**DS-15**

12 PACKS  
 Ø 600 mm  
 Ø 23.62"



**DS-16**

10 PACKS  
 Ø 600 mm  
 Ø 23.62"



**DS-17**

7 PACKS  
 Ø 550 mm  
 Ø 21.65"



# Your True Assistants

Ваши верные помощники | Vos aides sûrs | Ձեր հապառարիմ  
օգնականները





**G-1**

**ASSEMBLY ADHESIVE**

**290 ML**

Клей монтажный | Glu de montage | Միևտաժային ստիկանձ

**En**

**Acryl-based**

- ◊ Solvent-free - odourless, does not emit harmful volatile compounds
- ◊ Fills and eliminates small surface irregularities
- ◊ Excellent adhesion to all porous building surfaces: concrete, plaster, brick, plasterboard, wood, etc.
- ◊ Does not drip off vertical surfaces
- ◊ After drying, the surface can be painted

**Ru**

**Основа акрил**

- ◊ Не содержит растворителей - без запаха, не выделяет вредных летучих соединений
- ◊ Заполняет и устраняет небольшие неровности поверхности
- ◊ Отличная адгезия ко всем пористым строительным поверхностям: бетону, штукатурке, кирпичу, гипсокартону, дереву и т.д.
- ◊ Не стекает с вертикальных поверхностей
- ◊ После высыхания поверхность можно окрашивать

**Fr**

**À la base acrylique**

- ◊ La glu ne contient pas de solvants - sans odeur, n'émet pas de composés volatils nocifs
- ◊ Elle remplit et élimine des petites irrégularités de surface
- ◊ Elle a une adhérence excellente à toutes les surfaces poreuses de construction: béton, plâtre, brique, gypse, bois, etc.
- ◊ Elle ne s'écoule pas sur des surfaces verticales
- ◊ Après séchage, la surface peut être peinte

**Hy**

**Ակրիլի հիմքով**

- ◊ Չի պարունակում լուծիչներ < առանց հոտի, չի արտանետում վնասակար ցնդող միացություններ;
- ◊ Լցնում և վերացնում է մակերեսի փոքր անհարթությունները;
- ◊ Գերազանց կաշունություն բոլոր ծակոտկեն շինարարական մակերեսներին՝ բետոնին, սվաղին, աղյուսին, գիպսաստվարաթղթին, փայտին և այլ նյութերին;
- ◊ Չի հոսում ուղղահայաց մակերեսներից;
- ◊ Չորանալուն պես մակերեսը կարելի է ներկել:



**G-2**

**JOINTING ADHESIVE**

**290 ML**

Клей стыковочный | Glu de contact | Կցվանքային սուսինձ

**En**

**Hybrid polymer based**

- ◊ Excellent adhesion to all building and construction materials - also damp: concrete, brick, natural stone, plasterboard, wood and wood-based materials, metal, glass and ceramics, most plastics such as PVC, polystyrene, polyacrylics and polycarbonates
- ◊ Chemically neutral, does not react with surfaces
- ◊ Resistant to weak acids, alkalis, solvents and oils
- ◊ Weatherproof and UV resistant
- ◊ After curing surfaces can be painted - also with water-based paints

**Fr**

**À la base du polymère hybride**

- ◊ Elle a une adhérence excellente à tous les matériaux de construction et de structure - aussi aux matériaux humides : béton, brique, pierre naturelle, plâtre cartonné, bois et matériaux à base de bois, au métal, verre et céramique, à la plupart des masses plastiques telles que le PVC, le polystyrène, les polyacryliques et les polycarbonates
- ◊ Elle est chimiquement neutre, ne réagit pas avec les surfaces
- ◊ Elle est résistante aux acides faibles, aux alcalis, aux solvants et aux huiles
- ◊ Elle est résistante aux conditions météorologiques et résistant à la lumière ultraviolette
- ◊ Elle peut être peinte après son durcissement – y compris avec des peintures à l'eau

**Ru**

**Основа гибридный полимер**

- ◊ Отличная адгезия ко всем строительным и конструкционным материалам - также влажным: бетону, кирпичу, натуральному камню, гипсокартону, дереву и древесным материалам, металлу, стеклу и керамике, большинству пластмасс, например ПВХ, полистиролу, полиакрилам и поликарбонатам
- ◊ Химически нейтральный, не вступает в реакцию с поверхностями
- ◊ Стойкий к воздействию слабых кислот, щелочей, растворителей и масел
- ◊ Стойкий к погодным условиям и УФ-излучению
- ◊ После отверждения можно окрашивать – в том числе водными красками

**Hy**

**Հիբրիդային պոլիմերների հիմքով**

- ◊ Գերազանց կաչունություն բոլոր շինարարական և կառուցվածքային նյութերին (սաև թաց)՝ բետոնին, աղյուսին, բնական քարին, գիպսաստվարաթղթին, փայտին և փայտյա նյութերին, մետաղին, ապակուն և կերամիկային, պլաստմասսայի գրեթե բոլոր տեսակներին, օրինասկ` պոլիվինիլսուրիդին (PVC), պոլիստիրոլին պոլիակարիլներին և պոլիկարբոնատներին;
- ◊ Քիմիապես չեզոք, չի մտնում ռեակցիայի մեջ մակերեսների հետ;
- ◊ Դիմացկուն է թույլ թթուների, ալկալիների, լուծիչների և յուղերի նկատմամբ;
- ◊ Դիմացկուն է եղանակին և ուլտրամանուշակագույն ճառագայթմանը;
- ◊ Կարծրացումից/պնդացումից հետո կարելի է ներկել, այդ թվում ջրային հիմքով ներկերով:



**G-3**

UNIVERSAL ADHESIVE

290 ML

Клей универсальный | Glu universelle | Ունիվերսալ ստիկ



**En**

**Hybrid polymer SMX based**

- ◊ Excellent adhesion to all building materials and structures - also damp: concrete, brick, natural stone, plasterboard, wood and wood-based materials, metal, glass and ceramics, most plastics, e.g. PVC, polystyrene, polyacrylics and polycarbonates
- ◊ Chemically neutral, does not react with surfaces, does not stain the edges of porous materials
- ◊ Almost odourless, does not emit volatile organic compounds - meets the requirements of Ecode EC1 Plus classification
- ◊ Resistant to weak acids, alkalis, solvents and oils
- ◊ Weatherproof and UV resistant
- ◊ After curing surfaces can be painted - also with water-based paints

**Fr**

**À la base du polymère hybride SMX**

- ◊ Elle a une adhérence excellente à tous les matériaux de construction et aux structures - aussi aux matériaux humides : béton, brique, pierre naturelle, plâtre cartonné, bois et matériaux à base de bois, au métal, verre et céramique, à la plupart des masses plastiques telles que le PVC, le polymère de styrène, les polyacryliques et les polycarbonates
- ◊ Elle est chimiquement neutre, ne réagit pas avec les surfaces, ne laisse pas des taches sur les bords des matériaux poreux
- ◊ Elle est pratiquement sans odeur, n'émet pas de composés organiques volatiles - répond aux exigences de la classification Ecode EC1 Plus
- ◊ Elle est résistante aux acides faibles, aux alcalis, aux solvants et aux huiles
- ◊ Elle est résistante aux conditions météorologiques et résistante à la lumière ultraviolette
- ◊ Elle peut être peinte après son durcissement – y compris avec des peintures à l'eau

**Ru**

**Основа гибридный SMX полимер**

- ◊ Отличная адгезия ко всем строительным материалам и конструкциям - также влажным: бетону, кирпичу, натуральному камню, гипсокартону, дереву и древесным материалам, металлу, стеклу и керамике, большинству пластмасс, например, ПВХ, полистиролу, полиакрилам и поликарбонатам
- ◊ Химически нейтральной, не вступает в реакцию с поверхностями, не оставляет пятен на краях пористых материалов
- ◊ Практически без запаха, не выделяет летучих органических соединений - соответствует требованиям классификации Ecode EC1 Plus
- ◊ Стойкий к воздействию слабых кислот, щелочей, растворителей и масел
- ◊ Стойкий к погодным условиям и УФ-излучению
- ◊ После отверждения можно окрашивать – в том числе водными красками

**Hy**

**Հիբրիդային SMX պոլիմերների հիմքով**

- ◊ Գերազանց կապչունություն բոլոր շինարարական և կառուցվածքային նյութերին (սաև թաց) բետոնին, աղյուսին, բնական քարին, գիպսաստվարաթղթին, փայտին և փայտյա նյութերին, մետաղին, ապակուն և կերամիկային, պլաստմասայի գրեթե բոլոր տեսակներին, օրինասկ պոլիվինիլխլորիդին (PVC), պոլիստիրոլին պոլիակարիլներին և պոլիկարբոնատներին;
- ◊ Քիմիապես չեզոք, չի մտնում ռեակցիայի մեջ մակերեսների հետ, ծակոտկեն նյութերի եզրերին բծեր չի թողնում;
- ◊ Գրեթե առանց հոտի, չի արտանետում ցնդող օրգանական միացություններ - համապատասխանում է Ecode EC1 Plus համակարգի դասակարգման պահանջներին;
- ◊ Դիմացկուն է թույլ թթուների, ալկալիների, լուծիչների և յուղերի նկատմամբ;
- ◊ Դիմացկուն է եղանակին և ուլտրամանուշակագույն ճառագայթմանը;
- ◊ Կարծրացումից/պնդացումից հետո կարելի է ներկել, այդ թվում ջրային հիմքով ներկերով;



**DECOSTAR**

2 Industrial area, 29,  
2201 Abovyan Kotayk district,  
Republic of Armenia

2 Промышленная зона, 29,  
Абовян, 2201 Котайкский р-н,  
Республика Армения

2ème zone industrielle, bâtiment 29,  
2201 Abovyan, Kotayk,  
République d'Arménie

2-րդ Արդյունաբերական տարածք, 29,  
2201 Աբովյան Կոտայքի մարզ,  
Հայաստանի Հանրապետություն

+374 60 65 01 12  
+374 98 22 28 04  
+374 33 39 33 88

[www.deco-star.ru](http://www.deco-star.ru)

[info@decostar.am](mailto:info@decostar.am)

[www.decostar.am](http://www.decostar.am)